

LC-POWER

LC-CC-85-User Manual

Thank you for choosing a LC-Power product, please read the manual carefully before installation, thank you!
CPU cooler

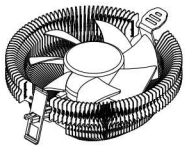

| Specification | |
|---------------|---|
| Dimension: | 104 x 100 x 45mm |
| Weight: | 147g |
| Heat sink: | Aluminium |
| Bearing: | Hydraulisch |
| Fan size: | 80 x 80 x 25mm |
| Fan Speed: | 800 - 2200RPM |
| Air flow: | 11.62 - 32.45CFM |
| Connector: | 4 pin PWM |
| Socket: | Intel 1851/1700/1200/1156/1155/1151/1150 AMD AM5/4/3+/2+/FM2/1 |

Product component drawing

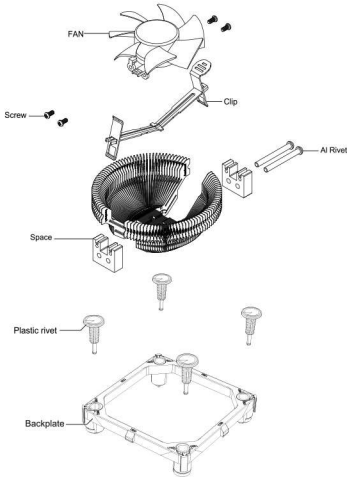

Before installation, please confirm that the CPU cooler is suitable to cool down the heat of your individual CPU model.

Basic information:

- Please make sure that the thermal paste is evenly distributed on the top of your CPU in case it has not already been applied to the cooler heat sink bottom directly.

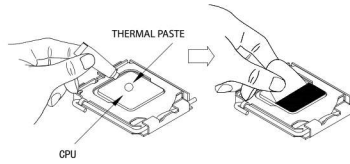

Intel LGA 1851/1700 socket mainboard installation instructions

- Please push plastic pin A to the 1851/1700 mark direction as shown on picture 1-1.
- Confirm that the direction of the 4 plastic pins is right, then press the whole set of plastic clips into the installation hole on the mainboard, then insert the plastic rivets to fix them as shown on picture 1-2.

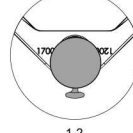

Intel LGA 115X/1200 socket mainboard installation instructions

- Please pull plastic pin A to the 1200 mark direction as shown on picture 1-1.
- Confirm that the direction of the 4 plastic pins is right, then press the whole set of plastic clips into the installation hole on mainboard, then insert the plastic rivets to fix them as shown on picture 2-2.

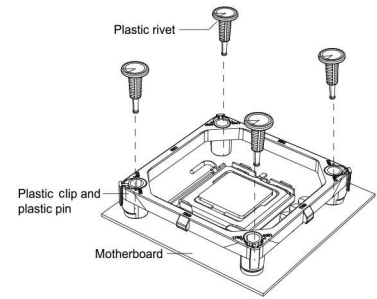
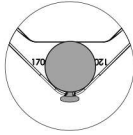

AMD FM1/2/AM2/3/4/5 socket mainboard installation instructions

- Put the CPU cooler to the center of the plastic clip. Hitch the tail of the cooler clip to the plastic clip. Then move the other side of the cooler clip and hitch it to the other side of the plastic clip.

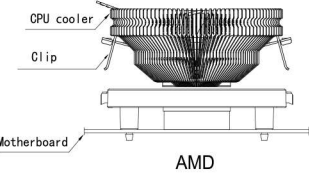

- Connect the fan cable connector to the power socket on the mainboard where marked as "CPU FAN". Start your computer and check if everything works properly and if the CPU is properly cooled, then finish installation.

LC-POWER

Silent Power Electronics GmbH, Formerweg 8, 47877 Willich,
Germany, support@lc-power.com, www.lc-power.com

LC-POWER

LC-CC-85- Bedienungsanleitung

Vielen Dank, dass Sie sich für ein Produkt von LC-Power entschieden haben. Bitte lesen Sie die Anleitung vor der Installation aufmerksam durch.
CPU-Kühler

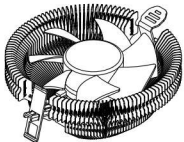

| Spezifikationen | |
|------------------------|---|
| Maße: | 104 x 100 x 45mm |
| Gewicht: | 147g |
| Kühlkörper: | Aluminium |
| Lager: | Hydraulisch |
| Lüftergröße: | 80 x 80 x 25mm |
| Lüftergeschwindigkeit: | 800 - 2200RPM |
| Lüfterdurchsatz: | 11.62 - 32.45CFM |
| Anschluss: | 4-Pin PWM |
| Socket: | Intel 1851/1700/1200/1156/1155/1151/1150 AMD AM5/4/3+/2+/FM2/1 |

Skizze der Produktkomponenten

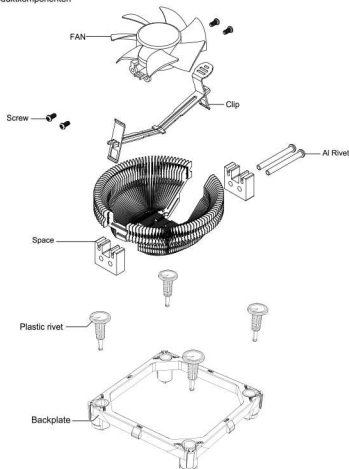

Bitte vergewissern Sie sich vor der Installation, dass der Prozessorkühler dazu geeignet ist, für eine ausreichende Kühlung Ihres persönlichen Prozessormodells zu sorgen.

Grundlegende Information:

- Bitte vergewissern Sie sich, dass die Wärmeleitpaste gleichmäßig auf der Oberseite des Prozessors verteilt ist, sofern sich diese nicht bereits an der Unterseite des Kühlkörpers befindet.

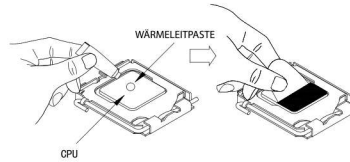

Intel Socket LGA 1851/1700 Mainboard-Installationshinweise

- Bitte drehen Sie den Plastik-Pin A in Richtung der 1851/1700-Markierung, wie auf Bild 1-1 gezeigt.
- Vergewissern Sie sich, dass die vier Plastik-Pins in die richtige Richtung zeigen, drücken Sie dann alle Plastik-Clips in die Installationslöcher des Mainboards. Nutzen Sie dann die Plastik-Gewindestrieten zur Fixierung, wie auf Bild 1-2 gezeigt.

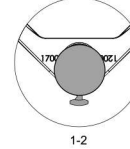
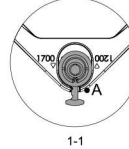

Intel Socket LGA 115X/1200 Mainboard-Installationshinweise

- Bitte drehen Sie den Plastik-Pin A in Richtung der 1200-Markierung, wie auf Bild 1-1 gezeigt.
- Vergewissern Sie sich, dass die vier Plastik-Pins in die richtige Richtung zeigen, drücken Sie dann alle Plastik-Clips in die Installationslöcher des Mainboards. Nutzen Sie dann die Plastik-Gewindestrieten zur Fixierung, wie auf Bild 1-2 gezeigt.

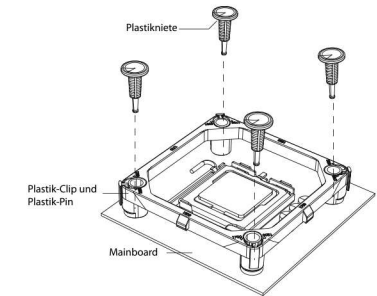
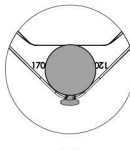

AMD-Socket FM1/2/AM2/3/4/5 Mainboard-Installationshinweise

- Setzen Sie den Prozessorkühler mittig auf den Plastik-Clip. Haken Sie das Ende des Kühler-Clips an den Plastik-Clip. Nehmen Sie dann das andere Ende des Kühler-Clips und haken Sie es an der anderen Seite des Plastik-Clips ein.

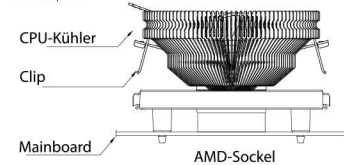

- Verbinden Sie den Lüfterkabelstecker mit dem Stromanschluss des Mainboards, der mit "CPU FAN" markiert ist. Starten Sie Ihren Computer und prüfen Sie, ob alles funktioniert und der Prozessor korrekt gekühlt wird. Danach beenden Sie die Installation.

LC-POWER

Silent Power Electronics GmbH, Formerweg 8, 47877 Willich,
Deutschland, support@lc-power.com, www.lc-power.com